

使用说明

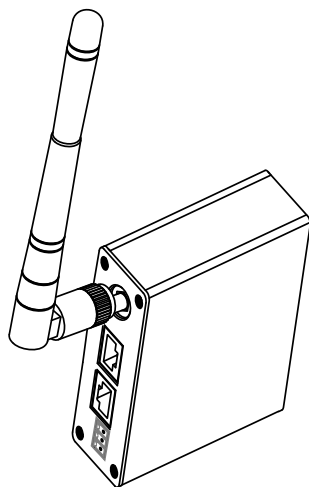

UTWR1



通讯转换器

包装清单

请确认包装内的物品

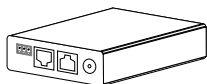

设备

数量：1台

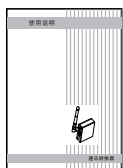

说明书

数量：1本



USB3.0连接线

数量：1条



凤凰插

数量：1个



WiFi天线

数量：1条



本使用说明仅供参考，使用说明中的内容信息如有变更，恕不另行通知！

一、UTWR1模块的介绍与操作方式

UTWR1模块既可以通过RS485连接设备，又可以通过网络（有线与无线）来连接设备。UTWR1模块介绍

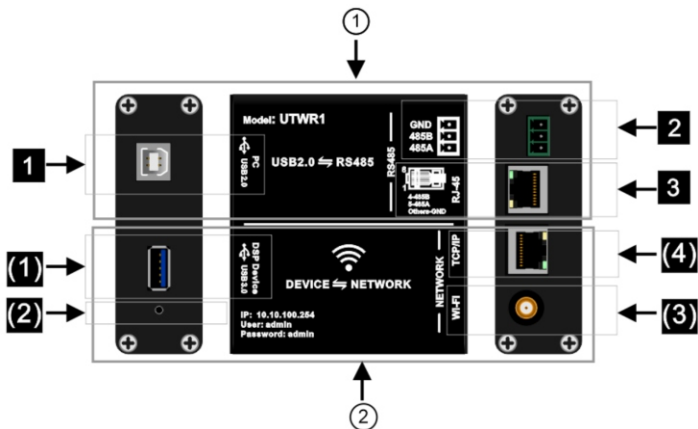

①RS485连接，RS485接口介绍

- 1** USB2.0接口：接USB2.0线连接电脑
- 2** 凤凰插接口：接凤凰插（母头）屏蔽线连接设备
- 3** RJ-45接口：可以用网线（五类线）连接设备

②网络连接，网络接口介绍

- 1** USB3.0接口：接USB3.0线连接设备
- 2** 复位健：长按5S左右，IP地址自动恢复初始 IP:10.10.100.254
- 3** 无线网络端口(WIFI接口)：wifi端品连接无线
- 4** 有线网络端口：可以用网线(五类线)连接控制

二、RS485端口的针脚连接介绍

(1) RJ-45座针脚分布图

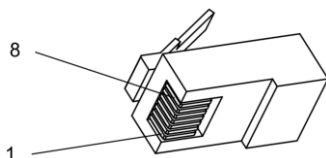

(2) RJ-45座针脚连接方式如下:

RJ-45座的5脚=485A (RT+)

RJ-45座的4脚=485B (RT-)

RJ-45座其余脚=GND

三、UTWR1模块操作方式

连接设备是以XCA/DP748设备为例（可以使用其他设备来代替，前提是其他设备也要有RS485与网络通信功能才行）

I. RS485连接方式:

(1) RJ-45接口连接方式

UTWR1模块中RJ-45接口连接方式：
设备………UTWR1模块………电脑

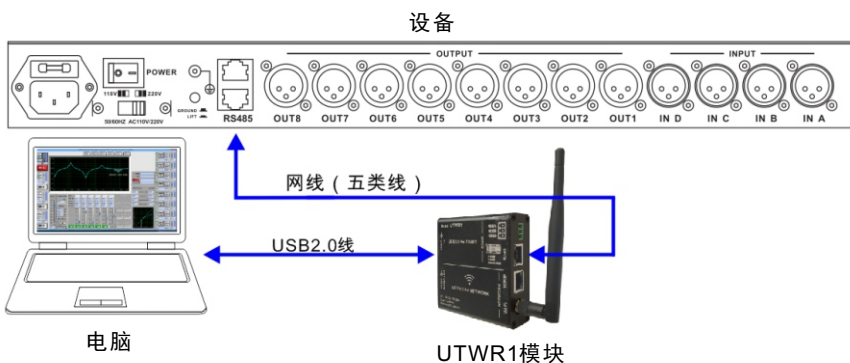

按照上图连接好设备，RJ-45端口上的黄灯亮。将对应设备软件端口ID号与设备上的ID一致，便可连接软件。连接成功后RJ-45的绿灯不停的在闪烁。

(2) 凤凰插接口方式

凤凰插（母头）屏蔽线 USB2.0线
 UTWR1模块中凤凰插接口连接方式：设备……………UTWR1模块……………电脑
 设备

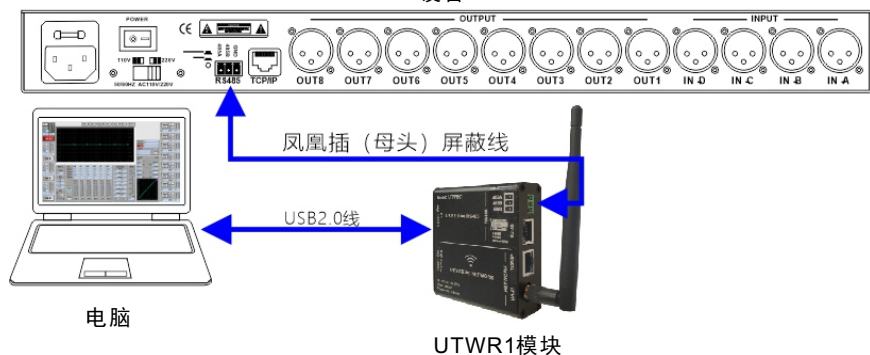

按照上图连接好设备，RJ-45端口上的黄灯亮。将对应设备软件端口ID号与设备上的ID一致，便可连接软件。连接成功后RJ-45的绿灯不停的在闪烁。

II. 网络连接方式：

(1) 有线网络连接方式

USB3.0线 网线(五类线)
 UTWR1模块中TCP/IP接口连接方式：设备……………UTWR1模块……………电脑
 设备

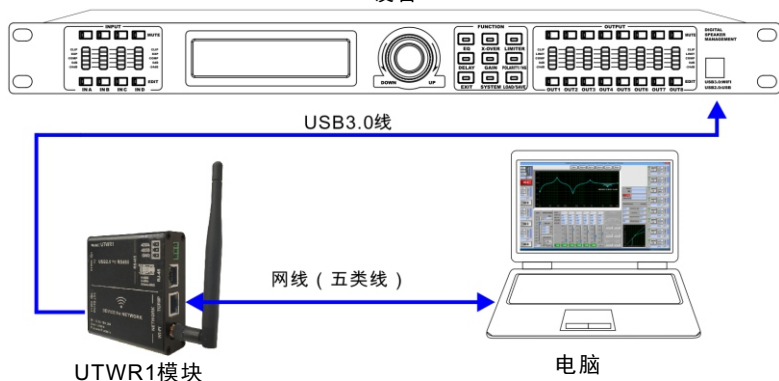

按照上图连接好设备，网络端口上的黄灯亮。将电脑获取IP地址的方式改为自动（如果您的电脑获取IP地址的是自动，则无须修改）上述步骤完成之后就可以将控制软件与设备联机了

(2) 无线网络端口 (WIFI) 连接方式

USB3.0线

无线

UTWR1模块中无线网络端口接口连接方式：设备……UTWR1模块……电脑

设备

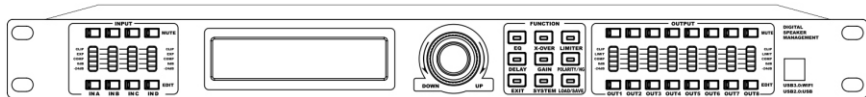

USB3.0线

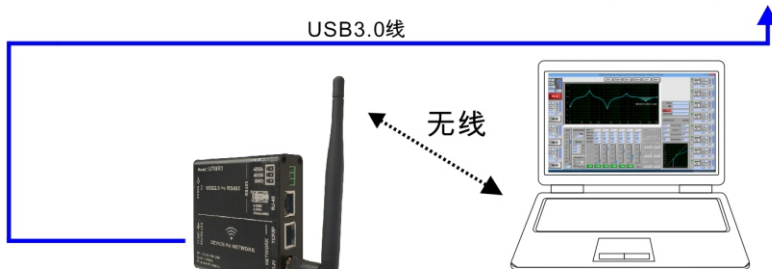

UTWR1模块

电脑

第1步：按照上图连接好设备，网络端口上的黄灯亮。将电脑获取IP地址的方式改为自动（如果您的电脑获取IP地址的是自动，则无须修改）

第2步：打开无线连接搜索无线网络找到设备的对应的无线网络名称 **UTW1-1.00-000001**，点击连接 **UTW1-1.00-000001 已连接**，连接成功，网络端口的绿灯亮，上述步骤完成之后就可以将控制软件与设备联机。

四、模块技术参数

型号	通讯转换器
输入接口	USB2.0接口、USB3.0接口
输出接口	RJ-45接口、凤凰插接口、无线网络端口（WIFI接口）、有线网络端口
RS485传输距离	≤1200M
RS-485工作电压	5V
无线标准	802.11b/g/n
无线频率	2.412GHz-2.484GHz
网络类型	TCP/IP/UDSTAP模式
网络有线传输率	百兆端口
无线传输率	2Mbps
网络协议	TCP/UDP/ARP/ICMP/DHCP/DNS/HTTP
网络安全机制	WEP/WPA-PPK/WPA2-PSK/WAPI
网络最大TCP连接数	32
工作模式	透明传输式
网络工作电压	3.3V
产品尺寸	84x78x30mm
净重	186g
毛重	364g
运输尺寸	186x147x67mm

DISTRIBUTED BY